

Beck.

Les pressostats à réglage fixe.



Pressostats 901

avec pression de commutation fixe réglée en usine



Applications

Pressostat à réglage fixe pour le contrôle de la surpression, de la dépression ou de la pression différentielle de milieux liquides et gazeux – également agressifs.

Le point de commutation et le différentiel de commutation sont réglés définitivement suivant les consignes du client.

Plage de température

Température ambiante de -20°C à 85°C .
Température du milieu jusqu'à 85°C ou 130°C , selon le matériau du raccord de pression et de la membrane.

Matériaux de membrane

En fonction du milieu NBR, silicone, FKM (Viton®), EPDM.
Pour 901.30 silicone, autres matériaux sur demande.

Pouvoir de coupure électrique

Indication des valeurs maximales en cas de charge ohmique.

Contacts en AgNi : 6 (1,5) A/250 V CA
2 A/24 V CC

Contacts dorés : 100 mA/24 V CA
30 mA/24 V CC

Des contacts en AgNi jusqu'à 10 A/250 V CA peuvent également être livrés sur demande.

Raccordements électriques

Fiches plates AMP 6,3 mm x 0,8 mm selon DIN 46244.

Disposition des contacts

pour 901.1x, 901.30,
901.41, 901.51

seulement pour 901.2x

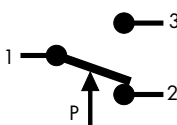

CE Conformité

dépendant de l'exécution technique respectivement: Directives de Basse Tension 2006/95/CEE; RoHS 2002/95/CEE; Directives de ATEX 94/9/CEE. Le modèle a été contrôlé par l'office de contrôle technique TÜV Südwest.

Durée de vie

Au moins 10^6 cycles de commutation.

Amortissement

Busés d'amortissement au choix de diamètre 0,3/0,5/0,8 mm.

Accessoires

Différentes équerres de fixation et divers capots de protection IP 44, IP 54 et IP 65.

Position de montage

Montage dans n'importe quelle position, à indiquer toutefois pour les points de commutation au-dessous de 100 mbar.

Raccords de pression

Type	Embout de tube			Embout fileté			
	5,0 mm	6,5 mm	10,0 mm	M10 x1	G1/8	G1/4	G1/2
901.1x	PA	PA, PPS	PA, PPS	PA, PVDF CuZn40, V ₂ A	PA, PVDF CuZn40, V ₂ A	PVDF CuZn40, V ₂ A	CuZn40
901.2x	PA	PA, PPS	PA, PPS	PA, PVDF CuZn40, V ₂ A	PA, PVDF CuZn40, V ₂ A	CuZn40, V ₂ A	CuZn40
901.30		PA					
901.41		PA, PPS	PA, PPS	PA, PVDF CuZn40, V ₂ A	PA, PVDF CuZn40, V ₂ A	CuZn40, V ₂ A	CuZn40
901.51				CuZn40	CuZn40, V ₂ A	CuZn40, V ₂ A	

PA = polyamide, PVDF = polyfluorure de vinyle, PPS = polysulfure de phénylène, CuZn40 = laiton, V₂A = acier inoxydable

Pour des plages de température supérieures à 85°C , il faut choisir un raccord de pression métallique ou en PPS. Sur demande, le raccord de pression peut également être livré dans d'autres tailles ainsi qu'en laiton nickelé et dans d'autres matières plastiques.

Viton® est une marque déposée de la DuPont Dow Elastomers.



Gamme de surpression

Type	Point de commutation fixe au choix, réglé en usine		Différentiel de commutation standard		Amplitude de tolérance en % du point de commutation	Surpression de service maximale admissible standard/ extension	Dépression de service maximale admissible standard/ extension
	entre	et	Début de plage	Fin de plage			
901.1x	5 mbar	200 mbar	2,5 mbar	50 mbar	±10 %	0,5/4 bar	-/-1 bar
	200 mbar	1.000 mbar	50 mbar	150 mbar	±10 %	1/4 bar	-/-1 bar
901.41	500 mbar	3.000 mbar	200 mbar	600 mbar	±10 %	10 bar	-1 bar
901.51	1,0 bar	12 bar	0,2 bar	1,5 bar	±10 %	25 bar	-1 bar

Gamme de dépression

Type	Point de commutation fixe au choix, réglé en usine		Différentiel de commutation standard		Amplitude de tolérance en % du point de commutation	Surpression de service maximale admissible standard/ extension	Dépression de service maximale admissible standard/ extension
	entre	et	Début de plage	Fin de plage			
901.2x	- 5 mbar	- 200 mbar	2,5 mbar	50 mbar	±10 %	0,5/4 bar	-1 bar
	- 200 mbar	- 900 mbar	50 mbar	150 mbar	±10 %	1/4 bar	-1 bar

Gamme de pression différentielle

Type	Point de commutation fixe au choix, réglé en usine		Différentiel de commutation standard		Amplitude de tolérance en % du point de commutation	Surpression de service maximale admissible	Dépression de service maximale admissible
	entre	et	Début de plage	Fin de plage			
901.30	5 mbar	50 mbar	2,5 mbar	25 mbar	±10 %	100 mbar	-100 mbar

Pressostats 901

avec pression de commutation fixe réglée en usine

901.10/20

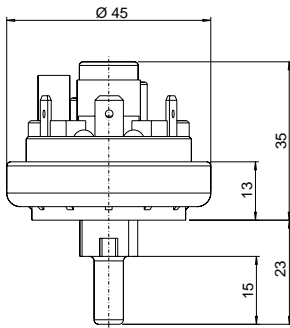

901.30

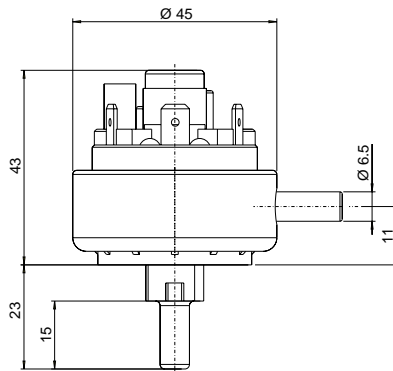

**Capots de protection
6329 IP 44**

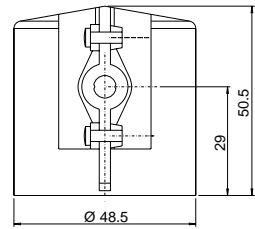

901.11/21/41

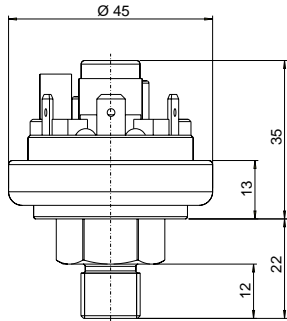

901.51

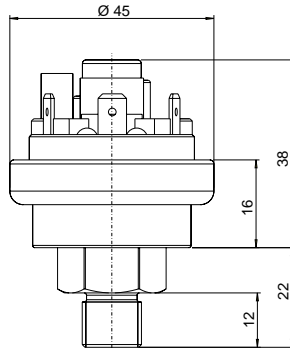

6345 IP 54

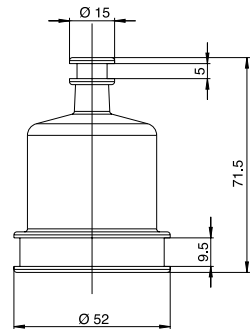

6371 IP 54 / 6372 IP 65

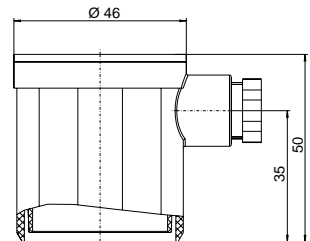

Equerres de fixation

6403

6404

6405

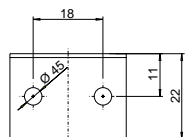
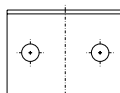
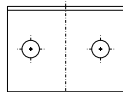
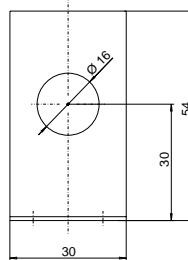
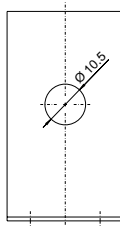
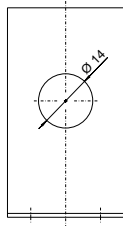
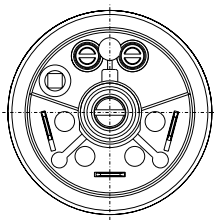

6374 IP 54 / 6375 IP 65

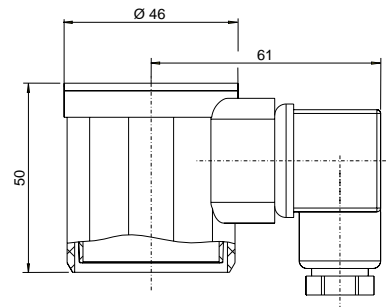

Sous réserve de modifications techniques.

901_data_french 1/09

**Management
de la qualité**
Nous sommes certifiés
Surveillance volontaire
régulière selon ISO 9001:2000



Beck GmbH
Druckkontrolltechnik
B.P. 11 31
D-71140 Steinenbronn
Téléphone +49 (71 57) 52 87-0
Télécopieur +49 (71 57) 52 87-83
e-mail sales@beck-sensors.com
http://www.beck-sensors.eu